



CorePro LED PLC 2P



CorePro LED PLC 6.5W 840 2P G24d-2

CorePro LED PLC 2P integrerer en LED-lyskilde i den traditionelle lineære størrelse for lysstofrør. Dette produkt er ideelt til opgradering af løsninger inden for almen belysning: Det opfylder de grundlæggende krav til belysning, giver betydelige energibesparelser og er miljøvenligt.

Produkt data

Generelle oplysninger	
Sokkel	G24D-2 [G24d-2]
CE-mærke	Ja
Opfylder kravene i EU RoHS	Ja
Nominel levetid (nom.)	30000 h
Interval mellem tænd/sluk	50000
	Sphere
Plan	CorePro
Lysteknisk	
Farvekode	840 [CCT af 4000 K]
Spredningsvinkel (nom.)	120 °
Lysstrøm (nom.)	700 lm
Farvetegnelse	Kold-hvid (CW)
Korreleret farvetemperatur (nom.)	4000 K
Lyseffekt (nominel) (nom.)	92,31 lm/W
Farveensartethed	<6
Farvegengivelsesindeks (nom.)	83
LLMF ved den nominelle levetids udløb (nom.)	70 %
Drift og el	
Indgangsfrekvens	50 til 60 Hz
Power (Rated) (Nom)	6,5 W
Lyskildens strømstyrke (maks.)	
Lyskildens strømstyrke (maks.)	35 mA
Lyskildens strømstyrke (min.)	
Lyskildens strømstyrke (min.)	25 mA
Opstarttid (nom.)	
Opstarttid (nom.)	0,5 s
Opvarmningstid til 60 % lysudbytte (nom.)	
Opvarmningstid til 60 % lysudbytte (nom.)	0,5 s
Effektfaktor (nom.)	
Effektfaktor (nom.)	0,9
Spænding (nom.)	
Spænding (nom.)	220-240 V
Temperatur	
T-omgivelsestemperatur (maks.)	
T-omgivelsestemperatur (maks.)	35 °C
T-omgivelsestemperatur (min.)	
T-omgivelsestemperatur (min.)	-20 °C
T-lagring (maks.)	
T-lagring (maks.)	65 °C
T-lagring (min.)	
T-lagring (min.)	-40 °C
T-kappe, maks. (nom.)	
T-kappe, maks. (nom.)	65 °C
Lysstyringssystemer og dæmpning	
Dæmpbar	Nej
Mekanik og armaturhus	
Lyskildemateriale	Plast
Produktlængde	100 mm
Lyskildeform	Rør, én ende

CorePro LED PLC 2P

Godkendelse og anvendelsesområde

Energy Efficiency Class	F
Energibesparende produkt	Yes
Godkendelser	CE mærkning RoHS compliance KEMA Keur certificate
Godkendelser	TUV
Energiforbrug kWh/1000 t.	7 kWh 403557

Produktdata

Fuldstændig produktkode	871869654129600
-------------------------	-----------------

Ordreproduktnavn	CorePro LED PLC 6.5W 840 2P G24d-2
EAN/UPC – produkt	8718696541296
Ordrekode	54129600
Lokal ordrekode	2057805395
SAP-tæller – antal pr. pakke	1
Tæller – antal pakker pr. kasse (udvendig emballage)	10
SAP-materiale	929001201502
Kopier nettovægt (stykke)	0,077 kg

Målskitse



Product	D1	D2	A1	A2	A3
CorePro LED PLC 6.5W 840 2P G24d-2	24,3 mm	28,4 mm	105,8 mm	125 mm	147,6 mm

CorePro LED PLC 6.5W 840 2P G24d-2

Fotometriske data

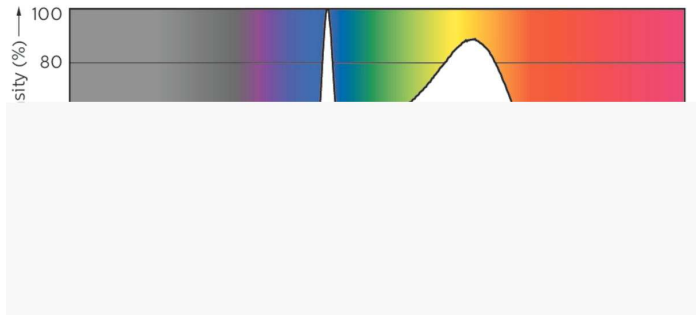
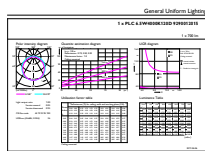

LEDtube PLC 100mm 7W G24D-2 840 700lm

LEDtube PLC 100mm 9W G24Q-3 840 1000lm

CorePro LED PLC 2P

Fotometriske data

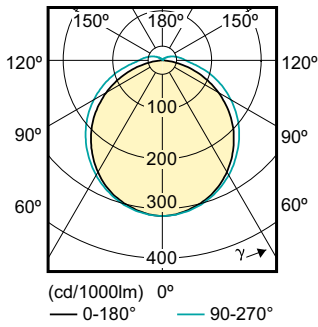

Levetid

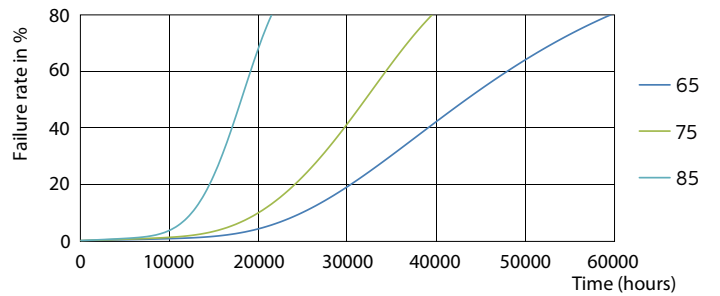
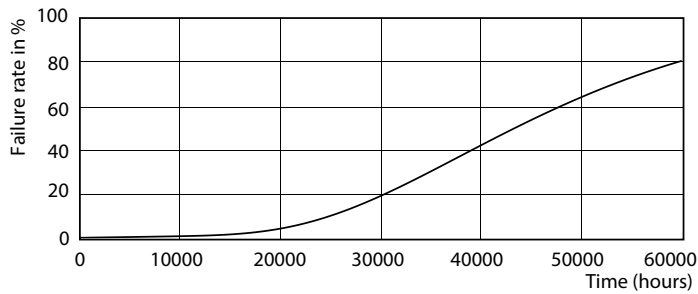

LEDtube PLC 100mm 7W G24D-2 830 650lm

LEDtube PLC 100mm 7W G24D-2 830 650lm

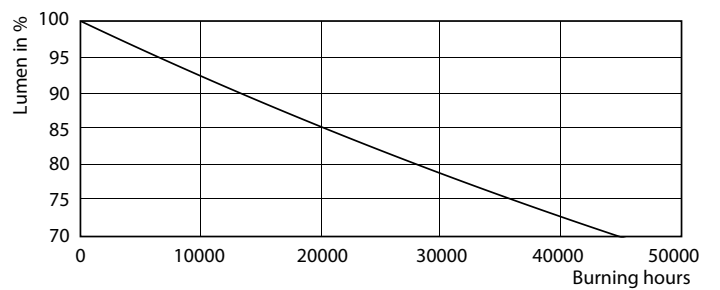
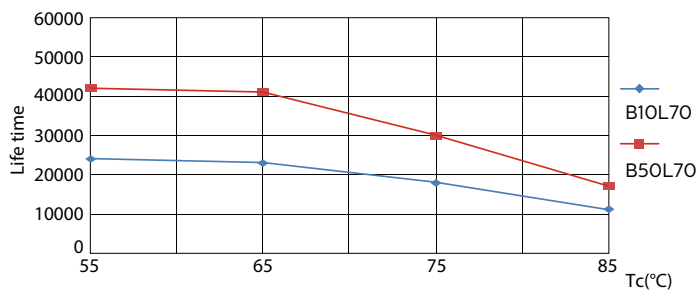

LEDtube PLC 100mm 7W G24D-2 830 650lm

LEDtube PLC 100mm 7W G24D-2 830 650lm

CorePro LED PLC 2P

Levetid

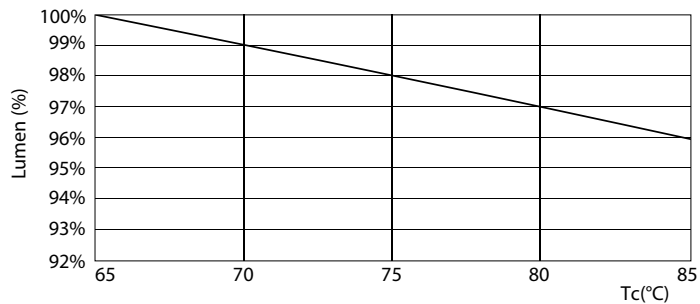

LEDtube PLC 100mm 7W G24D-2 830 650lm

