



# CorePro LED PLC 2P



## CorePro LED PLC 6.5W 830 2P G24d-2

Philips CorePro LED PLC integrerer en LED-lyskilde i den traditionelle lineære størrelse for lysstofrør. Dette produkt er ideelt til opgradering af løsninger inden for almen belysning: det opfylder de grundlæggende krav til belysning, giver betydelige energibesparelser og er miljøvenligt.

### Produkt data

Generelle oplysninger	
Sokkel	G24D-2 [ G24d-2]
CE-mærke	Ja
Opfylder kravene i EU RoHS	Ja
Nominal levetid (nom.)	30000 h
Interval mellem tænd/sluk	50000
	Sphere
Plan	CorePro
Lysteknisk	
Farvekode	830 [ CCT af 3000 K]
Spredningsvinkel (nom.)	120 °
Lysstrøm (nom.)	650 lm
Farvebetegnelse	Hvid (WH)
Korreleret farvetemperatur (nom.)	3000 K
Lyseffekt (nominel) (nom.)	92,31 lm/W
Farveensartethed	<6
Farvegengivelsesindeks (nom.)	83
LLMF ved den nominelle levetids udløb (nom.)	70 %
Drift og el	
Indgangsfrekvens	50 til 60 Hz
Power (Rated) (Nom)	6,5 W

Lyskildens strømstyrke (maks.)	35 mA
Lyskildens strømstyrke (min.)	25 mA
Wattforbrugsækvivalent	18 W
Opstarttid (nom.)	0,5 s
Opvarmningstid til 60 % lysudbytte (nom.)	0,5 s
Effektfaktor (nom.)	0,9
Spænding (nom.)	220-240 V

### Temperatur

T-omgivelsestemperatur (maks.)	35 °C
T-omgivelsestemperatur (min.)	-20 °C
T-lagring (maks.)	65 °C
T-lagring (min.)	-40 °C
T-kappe, maks. (nom.)	65 °C

### Lysstyringssystemer og dæmpning

Dæmpbar	Nej
---------	-----

### Mekanik og armaturhus

Lyskildemateriale	Plast
Produktlængde	100 mm
Lyskildeform	Rør, én ende

# CorePro LED PLC 2P

## Godkendelse og anvendelsesområde

Energy Efficiency Class	F
Energibesparende produkt	Yes
Godkendelser	TUV CE mærkning RoHS compliance KEMA Keur certificate
Energiforbrug kWh/1000 t.	7 kWh 403556

## Produktdata

Fuldstændig produktkode	871869654127200
Ordreproduktnavn	CorePro LED PLC 6.5W 830 2P G24d-2

EAN/UPC – produkt	8718696541272
Ordrekode	54127200
Lokal ordrekode	2057805379
SAP-tæller – antal pr. pakke	1
Tæller – antal pakker pr. kasse (udvendig emballage)	10
SAP-materiale	929001201402
Kopier nettovægt (stykke)	0,077 kg

## Målskitse



Product	D1	D2	A1	A2	A3
CorePro LED PLC 6.5W 830 2P G24d-2	24,3 mm	28,4 mm	105,8 mm	125 mm	147,6 mm

## CorePro LED PLC 6.5W 830 2P G24d-2

## Fotometriske data

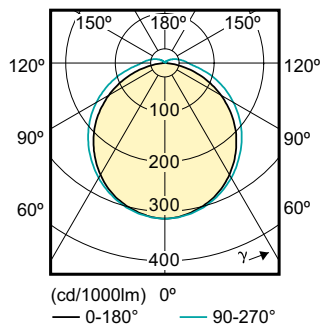
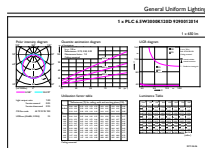

## LEDtube PLC 100mm 7W G24D-2 830 650lm

# CorePro LED PLC 2P

## Fotometriske data

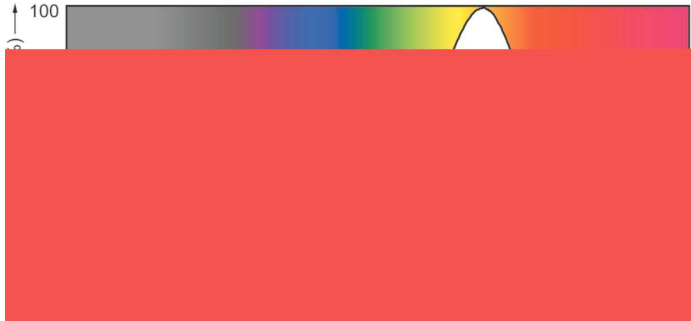

## Levetid

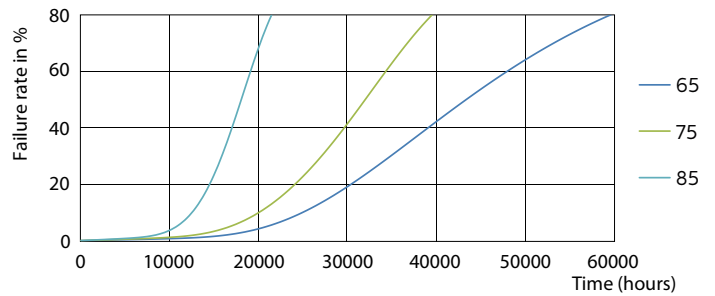
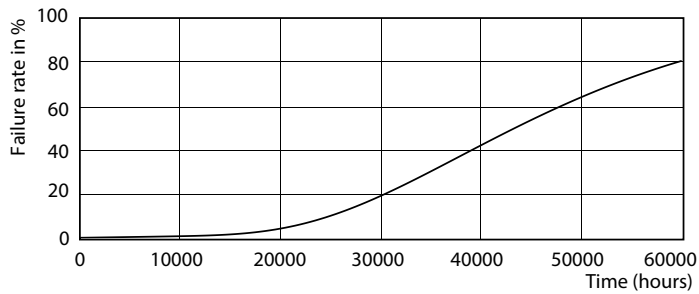

LEDtube PLC 100mm 7W G24D-2 830 650lm

LEDtube PLC 100mm 7W G24D-2 830 650lm

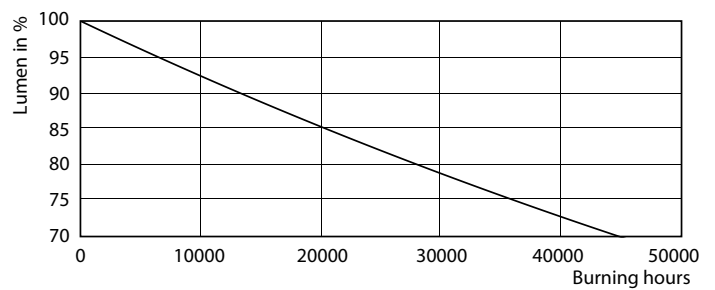
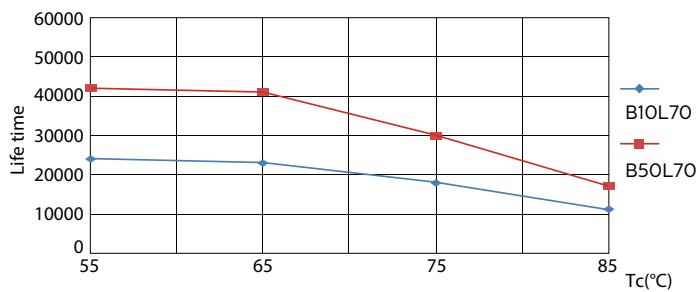

LEDtube PLC 100mm 7W G24D-2 830 650lm

LEDtube PLC 100mm 7W G24D-2 830 650lm

## CorePro LED PLC 2P

### Levetid

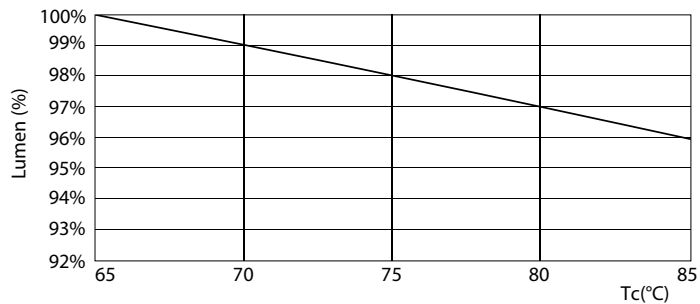

LEDtube PLC 100mm 7W G24D-2 830 650lm

