



CorePro LED PLC 2P



CorePro LED PLC 8.5W 830 2P G24d-3

Philips CorePro LED PLC integrerer en LED-lyskilde i den traditionelle lineære størrelse for lysstofrør. Dette produkt er ideelt til opgradering af løsninger inden for almen belysning: det opfylder de grundlæggende krav til belysning, giver betydelige energibesparelser og er miljøvenligt.

Produkt data

Generelle oplysninger	
Sokkel	G24D-3 [G24d-3]
CE-mærke	Ja
Opfylder kravene i EU RoHS	Ja
Nominal levetid (nom.)	30000 h
Interval mellem tænd/sluk	50000
	Sphere
Plan	CorePro
Lyskildens strømstyrke (maks.) 43 mA	
Lyskildens strømstyrke (min.) 33 mA	
Wattforbrugsækvivalent 26 W	
Opstartstid (nom.) 0,5 s	
Opvarmningstid til 60 % lysudbytte (nom.) 0,5 s	
Effektfaktor (nom.) 0,9	
Spænding (nom.) 220-240 V	
Temperatur	
T-omgivelsestemperatur (maks.) 35 °C	
T-omgivelsestemperatur (min.) -20 °C	
T-lagring (maks.) 65 °C	
T-lagring (min.) -40 °C	
T-kappe, maks. (nom.) 75 °C	
Lysstyringssystemer og dæmpning	
Dæmpbar Nej	
Mekanik og armaturhus	
Lyskildemateriale Plast	
Produktlængde 200 mm	
Lyskildeform Rør, én ende	
Lysteknisk	
Farvekode 830 [CCT af 3000 K]	
Spredningsvinkel (nom.) 120 °	
Lysstrøm (nom.) 950 lm	
Farvebetegnelse Hvid (WH)	
Korreleret farvetemperatur (nom.) 3000 K	
Lyseffekt (nominel) (nom.) 105,88 lm/W	
Farveensartethed <6	
Farvegengivelsesindeks (nom.) 83	
LLMF ved den nominelle levetids udløb (nom.) 70 %	
Drift og el	
Indgangsfrekvens 50 til 60 Hz	
Power (Rated) (Nom) 8,5 W	

CorePro LED PLC 2P

Godkendelse og anvendelsesområde

Energy Efficiency Class	F
Energibesparende produkt	Yes
Godkendelser	TUV CE marking RoHS compliance KEMA Keur certificate
Energiforbrug kWh/1000 t.	9 kWh 403554

Produktdata

Fuldstændig produktkode	871869654123400
Ordreproduktnavn	CorePro LED PLC 8.5W 830 2P G24d-3

EAN/UPC – produkt	8718696541234
Ordrekode	54123400
Lokal ordrekode	2057805418
SAP-tæller – antal pr. pakke	1
Beskrivelse af lokal kode	CorePro LED PLC 8.5W 830 2P G24d-3
Tæller – antal pakker pr. kasse (udvendig emballage)	10
SAP-materiale	929001201202
Kopier nettovægt (stykke)	0,090 kg

Målskitse

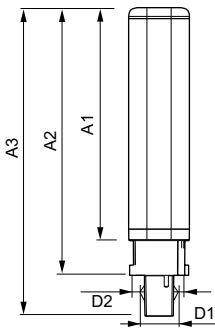

CorePro LED PLC 8.5W 830 2P G24d-3

Product	D1	D2	A1	A2	A3
CorePro LED PLC 8.5W 830 2P G24d-3	24,3 mm	28,4 mm	128,8 mm	148 mm	170,6 mm

Fotometriske data

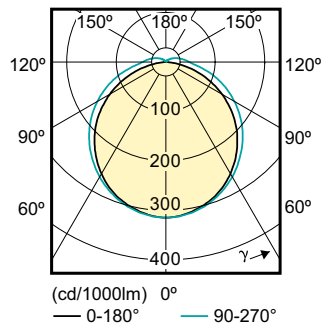
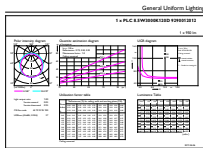

LEDtube PLC 100mm 9W G24D-3 830 950lm

CorePro LED PLC 2P

Fotometriske data

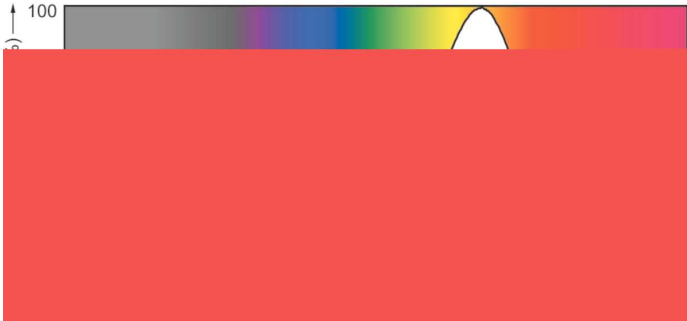

Levetid

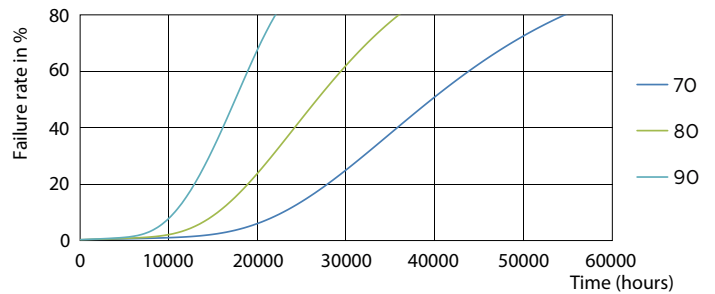
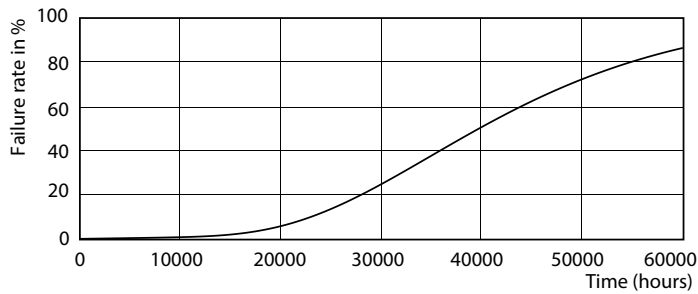

LEDtube PLC 100mm 9W G24D-3 830 950lm

LEDtube PLC 100mm 9W G24D-3 830 950lm

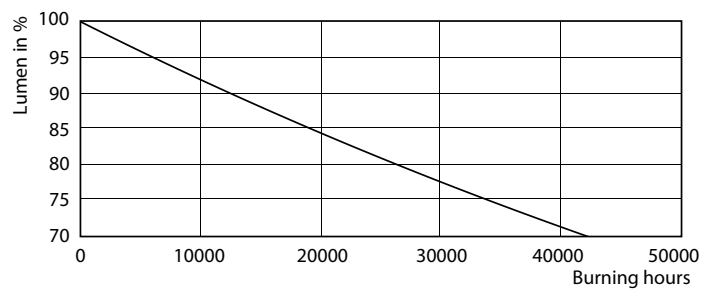

LEDtube PLC 100mm 9W G24D-3 830 950lm

LEDtube PLC 100mm 9W G24D-3 830 950lm

CorePro LED PLC 2P

Levetid

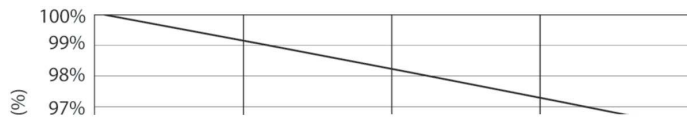

LEDtube PLC 100mm 9W G24D-3 830 950lm

